



# BK-999

## Akıllı&Kurşunsuz Lehimleme İstasyonu

### Kullanma Kılavuzu

Değerli müşterimiz,

Modern tesislerde en son teknoloji ile üretilen ve titiz kalite kontrol işlemlerinden geçirilen ürünün size uzun yıllar en verimli biçimde ve güvenli bir şekilde hizmet etmesini istiyoruz

Bu nedenle, ürün'ü kullanmadan önce kılavuzun tamamını dikkatlice okuyunuz

Piyasa ihtiyaçlarına göre kompakt tasarlanmış ve bir çok mükemmel özelliğe sahip BAKON Antistatik Akıllı Lehimleme istasyonu'nu tercih ettiğiniz için teşekkür ediyoruz.

DK Elektronik Bilgisayar San. Tic. Ltd. Şti.

# İçindekiler

Güvenlik ve Uyarılar .....	1
Kutu İçeriği .....	2
Ürün Teknik Özellikleri .....	2
Ürün Özellikleri .....	2
Yedek Parçalar .....	3
Ürün Montajı .....	3-5
Başlatma ve Çalıştırma .....	5
Menu Ayarları .....	6
1.Sistem Ayarları .....	6-9
(1) Bekleme Modu .....	6
(2) Alarm .....	7
(3) Sıcaklık Birimi .....	7
(4) Sistem Dili .....	8
(5) Şifre .....	8
(6) Çıkış .....	9
2. Alet Ayarları .....	10-12
(1) Sıcaklık Dengesi .....	10
(2) Yüksek Sıcaklık Limiti .....	10
(3) Düşük Sıcaklık Limiti .....	11
(4) Bekleme Sıcaklığı .....	11
(5) Kısadevre Uyarısı .....	12
(6) Topraklama Uyarısı .....	12
(7) Çıkış .....	12
3. Ağ Ayarları .....	13-14
(1) IP Adresi .....	13
(2) Hedef Adres .....	13
(3) İletişim Kanalı .....	14
(4) İletişim Hızı .....	14
(5) Çıkış .....	14
4. Varsayılan Ayarları Geri Yükleme .....	15
5.Çıkış.....	15
Dedektör Kurulumu .....	15
Voltaj ve Direnç Ölçümü (MV, Ω) .....	16
Bakım .....	17
Sorun Giderme Kılavuzu .....	18
El Aleti .....	19

## Güvenlik ve Uyarılar

Bu kılavuzdaki uyarılar aşağıdaki üç kategoriyi içerir: [Uyarı] [Dikkat] [Not] Lütfen kılavuzun geri kalanını okumadan önce Dikkat ve Güvenlik konularını tam olarak anlayın

- ⚠ Uyarı: uyarılara aykırı kullanım nedeniyle kullanıcıların ölümüne veya ciddi şekilde yaralanmasına neden olabilir.
- ⚠ Dikkat: yönergelere aykırı kullanım nedeniyle kullanıcıların yaralanmasına veya ilgili nesnelere zarar verebilir.



### Uyarı

Gücü açarken uç sıcaklığı 480 ° C'ye kadar çıkmaktadır, yanlış kullanım nedeniyle kullanıcılarda yanıklara ve yaralanmalara neden olabileceğinden, lütfen aşağıdaki uyarılara kesinlikle uyun:

- Havya ucu ve diğer metal parçaya dokunmayın.
- Havya istasyonunu yanıcı maddelerin yakınında kullanmayın.
- Yakındaki insanlara, cihazın yüksek sıcaklıkta olduğunu ve dokunulamayacağını bildirin.
- Makineyi kullanmadığınızda veya yanından ayrıldığınızda gücü kapatın.
- Havya uçlarını veya aksesuarları değiştirirken güç kapatılmalı ve makinesoğutulmalıdır.
- Teknisyen izni olmadan makineyi kullanmayın, deneyim ve bilgi birikimi eksikliği olan kişiler (çocuklar dahil) ürünü kullanmamalıdır.
- Çocuklardan uzak tutun.
- Arıza durumunda yetkisiz kişilerce cihaz'a müdahale ettirmeyiniz.cihaz ile birlikte verilen Teknik Servis Bilgi Formunu doldurun ve formdaki yönergeleri takip edin.

- Yangın tehlikesi kişisel ve çevresel güvenliğinize tehlike oluşturabilecek durumların yaşanmaması için aşağıdaki yönergelere uyunuz.



### Dikkat

1. Çalışmanız bittiğinde cihazın güç kablosunu mutlaka prizden çıkartınız!!!
2. Orijinal Bakon yedek parça ve aksesuarlar kullanınız.
- 3.Arıza durumunda yetkisiz kişilerce cihaz'a müdahale ettirmeyiniz.cihaz ile birlikte verilen Teknik Servis Bilgi Formunu doldurun ve formdaki yönergeleri takip edin.
4. istasyonun güç kablosunu mutlaka topraklaması olan bir priz'e takınız, topraklaması olmayan prizlerde kesinlikle kullanmayınız.
5. Cihaz çalıştığında muhtemel yüksek sıcaklık olan 400C ye kadar ulaşabileceğinden havya kol metal aksamına kesinlikle çıplak elle dokunmayın vücudunuzu temas ettirmeyin, aksi halde ciddi yanıklara maruz kalırsınız,çalışma ortamı içerisinde ve yakınında yanıcı patlayıcı gaz ihtiva eden nesnelere bulundurmuyunuz.
6. Cihazı kullanmadığınız zamanlarda açık bırakmayınız.
7. Çalışma esnasında veya hemen sonrasında cihaz soğumadan yedek parça, uç,nozul değişimi yapmayın.
8. Lehimle dışında farklı kaynak işlemlerinde sert ve pürüzlü yüzeylere sürterek temizleme işlemlerinde kesinlikle kullanmayın.
9. Kullanımız sona erdikten sonra cihaz soğumaya başlayacaktır. Ekranda“---” işareti gördükten sonra cihazı kapatın.

✘ Bakon, ürünle ilgili her türlü değişiklik ve nihai açıklama hakkını saklı tutar. Bu kılavuzdaki resimler yalnızca referans içindir

## Kutu İeriđi

Tanımlama	Adet'i
Lehim Cihazı Ana Ünite	1 Adet
Ekran	1 Adet
El Aleti	1 Adet
Havya Standı	1 Adet
Bakır tel temizleyici / sünger	1 Adet
Uzatma Kablosu	1 Adet
Uyku Kablosu Kullanma Kılavuzu	1 Adet
Kullanma Kılavuzu	1 Adet
İsteđe Bađlı Aksesuarlar (Satın alınması gerekir)	
Askı	1 Adet
Dedektör	1 Adet
Bađlantı Teli ( Dedektör)	1 Adet

## Ürün Teknik Özellikleri

### ● Havya İstasyonu

### ● Havya Kolu

Giriş Voltajı	AC230V/50HZ	Kalem Havya	AC26V 110W
Sıcaklık Aralığı	100-480°C	Topraklama Direnci için Uç	<2Ω
Sıcaklık Kararlılığı	unloaded±2°C (180-480°C)	Topraklama Potansiyeli için Uç	<2mV
		Kablo Uzunluđu	1.3m
Boyutlar	120×139×120mm	Uzunluk (kablo dahil deđildir)	250mm
Ađırlık	2.3kg		

- Uç sıcaklığı termometre (BK191 / 192) ile ölçülmelidir.
- Yukarıdaki özellikler ve tasarımlar deđişebilir.

## Ürün Özellikleri

- Şık, Benzersiz ve Geniş LCD ekran
- 0 °C ~ 350 °C'den 3 saniyede hızlı ısıtma.
- Yüksek sıcaklık kararlılığı, yüksüz sapma ± 2 °C.
- Otomatik uyku fonksiyonu, kullanıcılar uyku süresini ayarlayabilir.
- Kablosuz iletişim, kullanıcılar sıcaklık uyarı, gerçek zamanlı sıcaklık, hata analizi, uyku durumu gibi lehim istasyonunun durumunu radyo aracılığıyla gerçek zamanlı olarak izleyebilir.
- Topraklama direncini ve kaçak voltajı izleyebilen opsiyonel dedektör.

## Yedek Parçalar

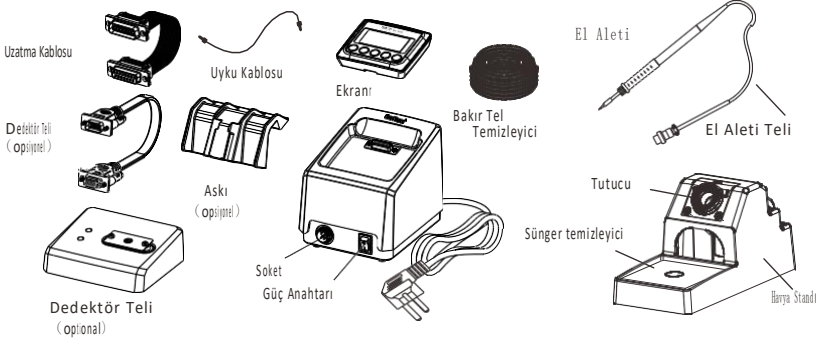

## Ürün Montajı

### A. Havya Standı

1. Havya sehpasını paketten çıkarın, doğru yere koyun ve temizleme süngeri yukarı bakacak şekilde dik durduğundan emin olun.
2. Temizleme süngeri lehim standına koyun (Resim 1 gibi), havya ucunu temizlemek için biraz su ekleyin.
3. Bakır tel temizleyiciyi havya sehpasına koyun (Resim 2 gibi).

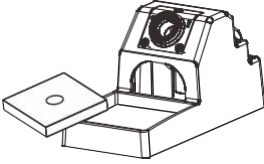

(Resim 1)

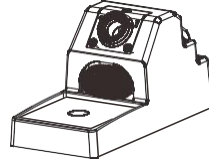

(Resim 2)

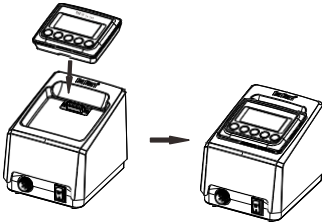

### B. Havya İstasyonuna Ekran'ı Bağlamak

1. Ekranı lehim istasyonuna monte edin.

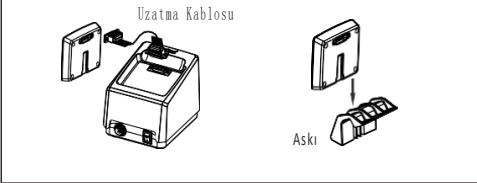

※※ Lehim istasyonu ve göstere, askı ve uzatma kablosu kullanılarak ayrı ayrı yerleştirilebilir.

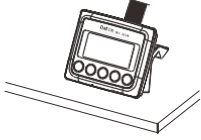

Örnek 1	Örnek 2	Örnek 3
	Ekran 	 Çubuğa kordon ile sabitleyin 

### ⚠ Dikkat:

- Ekran ve lehim istasyonunu monte etmeden veya sökmeden önce lütfen gücü kapatın.
- Gösterge ve lehim istasyonu konektörü, yalnızca ekran ve istasyonu bağlamak için kullanılır. Diğer cihazların diğer konektörleri için kullanılamaz.

## Hava İstasyonu Bağlanması

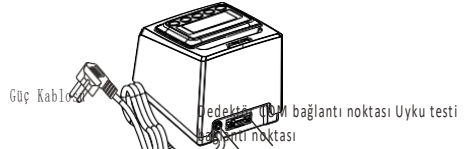

Sokete taktıktan sonra somunu sıkın..

### C. Lehim İstasyonunu El Aleti İle Bağlayın

1. El aleti telini istasyon soketine takın.
2. El parçasını hava tutucunun üzerine koyun.
3. Güç kablosunu topraklama prizine takın.



### ⚠ Dikkat

- El aletini prize bağlarken hasar görmesini önlemek için lütfen gücü kapatın.
- Uygulama kapsamı dışında kullanılmışsa mükemmel performansa sahip olmayabilir. Bu ürün ESD korumasına sahiptir, lütfen kullanmadan önce topraklandığından emin olun.

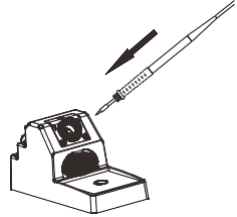

## D. Uyku Kablosu Ayar Methodu

Uyku kablosunun bir ucunu lehim istasyonundaki uyku testi bağlantı noktasına ve diğer ucunu havya sehпасına takın..

### Panelde İşlem İçin Beş Düğme



- Değeri hızlı bir şekilde artırmak için düğmeye uzun basın, kısa basışla bir birim artırın..
- İşlev moduna geçmek için düğmeye uzun basın, kısa basışla onaylayın.
- Değeri hızlı bir şekilde azaltmak için düğmeye uzun basın, kısa basışta bir birim azaltın.
- Dedektörü bağlarken voltaj ve direnç testi etmek için otomatik sıfır kalibrasyonu için düğmeye basın.
- Dedektörü bağlarken direnç ve voltaj testi arasında geçiş yapmak için düğmeye basın..

Gerçek Zamanlı Sıcaklık



Sıcaklık Ayarı

Wi-Fi  
Uyku

Alarm  
Şifre Kilitleme

Güç

## Açık

Makineyi standart voltajla kullanın ve topraklandığından emin olun. Uygun lehim el aletlerini kullanın. Güç anahtarını açın. LOGO ekranından sonra ana menüye girin.



## Menü Ayarları

Normal çalışma modunda ayar menüsüne girmek için "\*" düğmesine basın, seçenekleri seçmek için "↑" "↓" düğmesine basın, parametreyi ayarlamak için "\*" düğmesine basın, ayarladıktan sonra "\*" düğmesine basarak onaylayın.

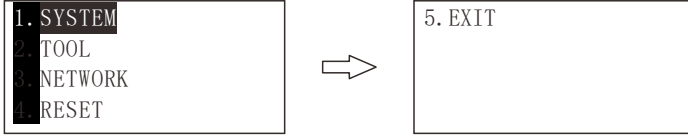

## Ayarları Değiştirmek

 <b>Dikkat</b>
Lehim istasyonu kilitliyse, parametre ayarı için şifre girmeniz gerekir. 3 saniye içinde herhangi bir işlem yapılmazsa sistem ana menüye geri dönecektir.

## Sistem Ayarları

### 1. Bekleme Modu

Ayar menüsü seçeneklerine girmek için "\*" düğmesine basın ve imlec "1. Standby" de kaldığında ayarı girmek için "\*" düğmesine basın Parametreyi ayarlamak için "↑" "↓" düğmelerine basın ve " Onaylamak için \* "düğmesine basın. (Ayar aralığı: 2 ~ 99S, fabrika varsayılanı: 10S)

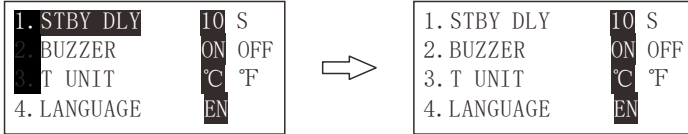

Herhangi bir işlem yapılmazsa 30 saniye sonra bekleme durumuna geçer.

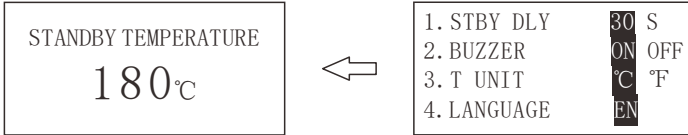



## 2. Sesli Uyarı

Ayar menüsü seçeneklerine girmek için "\*" düğmesine basın ve imleç "2.Buzzer" da kaldığında ayarı girmek için "\*" düğmesine basın Parametreyi ayarlamak için "↑" "↓" düğmelerine basın ve "Onaylamak için \*" düğmesine basın. (Ayar aralığı: açık / kapalı, fabrika varsayılını: açık)

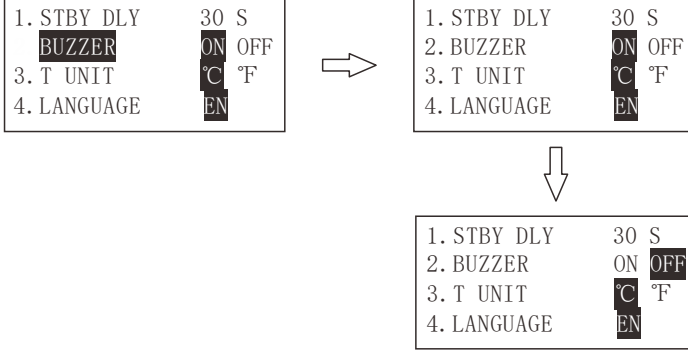

## 3. Sıcaklık Birimi

Ayar menüsü seçeneklerine girmek için "\*" düğmesine basın ve imleç "3. Temperature Unit" de kaldığında ayarı girmek için "\*" düğmesine basın Parametreyi ayarlamak için "↑" "↓" düğmelerine basın ve Onaylamak için "\*" düğmesine basın. (Ayar aralığı: °C / °F, fabrika varsayılını: °C)

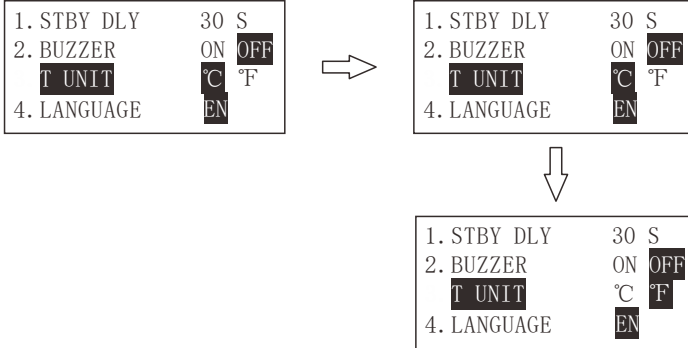

## 4. Sistem Dili

1. STBY DLY	30 S
2. BUZZER	ON OFF
3. T UNIT	°C °F
4. LANGUAGE	EN

## 5. Parola Ayarları

Ayar menüsü seçeneklerine girmek için "\*" düğmesine basın ve imleç "5. Password Settings" nda kaldığında ayarı girmek için "\*" düğmesine basın. Parametreyi ayarlamak için "↑" "↓" düğmelerine basın. Onaylamak için "\*" düğmesine basın. (Ayar aralığı: 000 ~ 999, fabrika varsayılını: "000", yani şifre yoktur, "↑" "↓" "\*" üç düğmeye aynı anda 5 saniye uzun basın ve bırakın, şifre kaldırılacaktır) Örnek olarak "123" şifresini kullanın

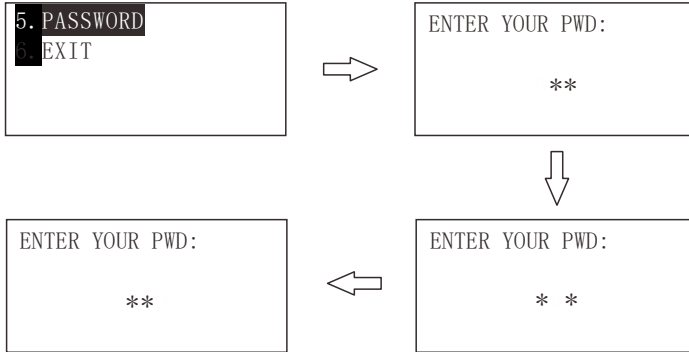

Yeni Şifre Girin

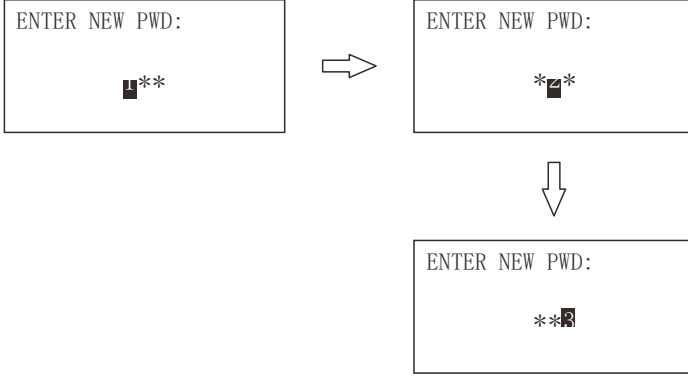

Yeni parolayı tekrar girin:

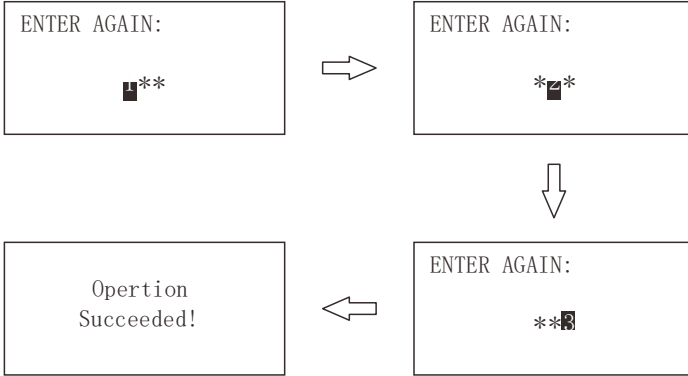

İki kez şifre aynı girilmezse, "Şifre Hatası!" verir, sıfırlanması gerekir..

Password Error!

## 6. Çıkış

"6. Exit" i seçin ve ana menüye geri dönmek için "\*" düğmesine basın.

## Alet Ayarları

### 1. Sıcaklık Dengelemesi

Ayar menüsü seçeneklerine girmek için "\*" düğmesine basın ve imleç "1. Temperture Compensation" nde kaldığında ayarı girmek için "\*" düğmesine basın. Parametreyi ayarlamak için "↑" "↓" düğmelerine basın ve Onaylamak için "\*" düğmesine basın. (Ayar aralığı: -80 ~ + 80 °C, fabrika varsayılanı: + 00 °C)

1.TEMP ADJ	+00°C
2.H TEMP	480°C
3.L TEMP	100°C
4.STBY T	180°C



1.TEMP ADJ	+00°C
2.H TEMP	480°C
3.L TEMP	100°C
4.STBY T	180°C



1. TEMP ADJ	+40°C
2. H TEMP	480°C
3. L TEMP	100°C
4. STBY T	180°C

### 2. Yüksek Sıcaklık Limiti

Ayar menüsü seçeneklerine girmek için "\*" düğmesine basın ve imleç "2. High Temperture Limit" nda kaldığında ayarı girmek için "\*" düğmesine basın Parametreyi ayarlamak için "↑" "↓" düğmelerine basın ve onaylamak için "\*" düğmesine basın. (Ayar aralığı: 100 ~ 480 °C, fabrika varsayılanı: 480 °C)

1.TEMP ADJ	+00°C
2.H TEMP	480°C
3.L TEMP	100°C
4.STBY T	180°C



1.TEMP ADJ	+40°C
2.H TEMP	480°C
3.L TEMP	100°C
4.STBY T	180°C



1. TEMP ADJ	+40°C
2. H TEMP	320°C
3. L TEMP	100°C
4. STBY T	180°C

### 3. Düşük Sıcaklık Limiti

Ayar menüsü seçeneklerine girmek için "\*" düğmesine basın ve imleç "3. Low Temperature Limit" nda kaldığında ayarı girmek için "\*" düğmesine basın Parametreyi ayarlamak için "↑" "↓" düğmelerine basın ve onaylamak için "\*" düğmesine basın. (Ayar aralığı: 100 ~ 480 °C, fabrika varsayılı: 100 °C)

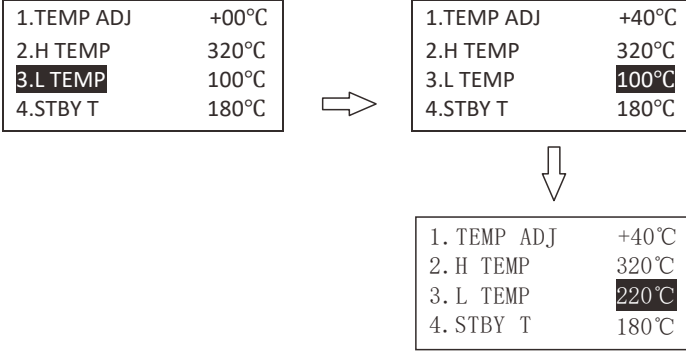

### 4. Bekleme Sıcaklığı

Ayar menüsü seçeneklerine girmek için "\*" düğmesine basın ve imleç "4. Standby Temperature" nda kaldığında ayarı girmek için "\*" düğmesine basın Parametreyi ayarlamak için "↑" "↓" düğmelerine basın ve Onaylamak için "\*" düğmesine basın. (Ayar aralığı: 100 ~ 300 °C, fabrika varsayılı: 180 °C)

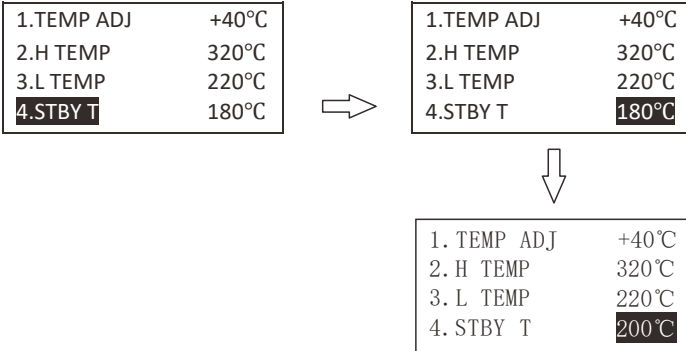

## 5. Sızıntı Uyarısı

Ayar menüsü seçeneklerine girmek için "\*" düğmesine basın ve imleç "4.Leakage warning" nda kaldığında ayarı girmek için "\*" düğmesine basın Parametreyi ayarlamak için "↑" "↓" düğmelerine basın ve Onaylamak için "\*" düğmesine basın. (Ayar aralığı: 0,2 ~ 9,9 mV, fabrika varsayılını: 2,0 mV)

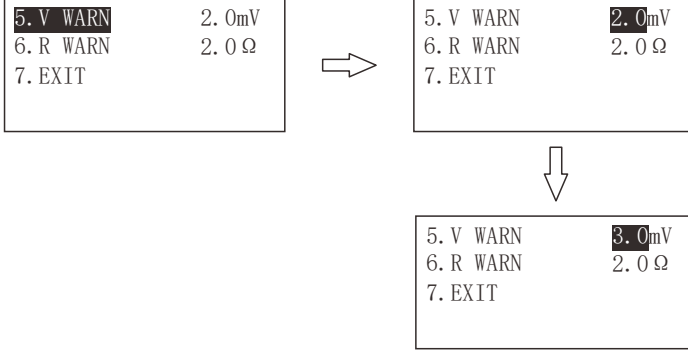

## 6. Topraklama Uyarısı

Ayar menüsü seçeneklerine girmek için "\*" düğmesine basın ve imleç "6. Ground Warning" nda kaldığında ayarı girmek için "\*" düğmesine basın Parametreyi ayarlamak için "↑" "↓" düğmelerine basın ve Onaylamak için "\*" düğmesine basın. (Ayar aralığı: 0,1 ~ 9,9, fabrika varsayılını: 2,0)

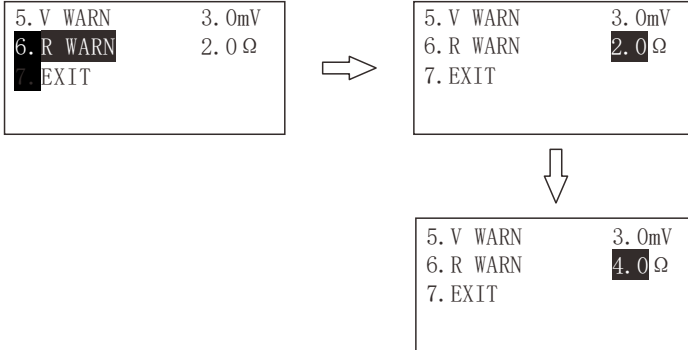

## 7. Çıkış

"7. Exit" i seçin ve ana menüye dönmek için "\*" düğmesine basın..

## Ağ Ayarları

Not: Hedef adres, iletişim kanalı ve iletişim hızı alıcı-verici ile tutarlı olmalıdır, aksi takdirde iletişim kuramaz.

### 1. IP Adresi

Ayar menüsü seçeneklerine girmek için "\*" düğmesine basın ve imleç "1.IP Address" de kaldığında ayarı girmek için "\*" düğmesine basın Parametreyi ayarlamak için "↑" "↓" düğmelerine basın ve Onaylamak için "\*" düğmesine basın. (Ayar aralığı: 0000 ~ 9999)

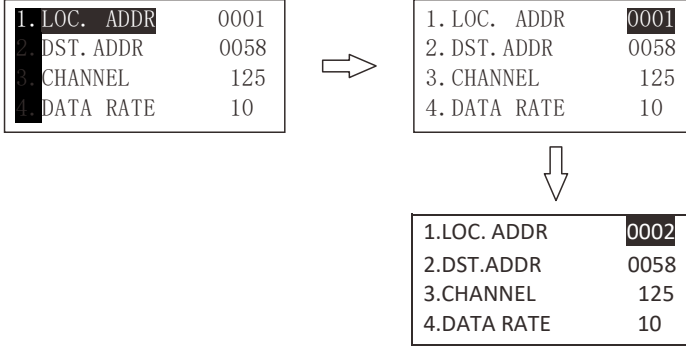

### 2. Hedef Adres

Ayar menüsü seçeneklerine girmek için "\*" düğmesine basın ve imleç "2. Target Address" de kaldığında ayarı girmek için "\*" düğmesine basın Parametreyi ayarlamak için "↑" "↓" düğmelerine basın ve Onaylamak için "\*" düğmesine basın. (Ayar aralığı: 0000 ~ 9999)

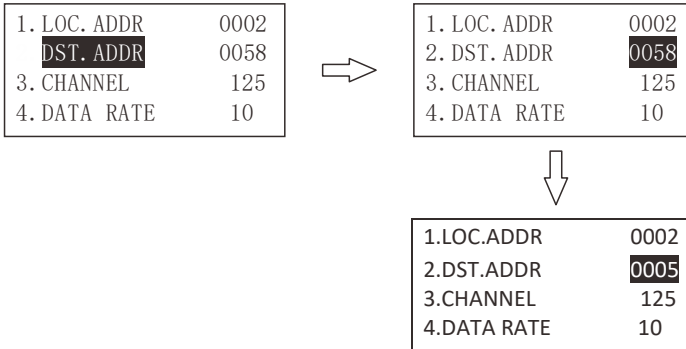

### 3. İletişim Kanalı

Ayar menüsü seçeneklerine girmek için "\*" düğmesine basın ve imleç "3. Communication Channel" nda kaldığında ayarı girmek için "\*" düğmesine basın Parametreyi ayarlamak için "↑" "↓" düğmelerine basın ve Onaylamak için "\*" düğmesine basın. (Ayar aralığı: 0 ~ 127)

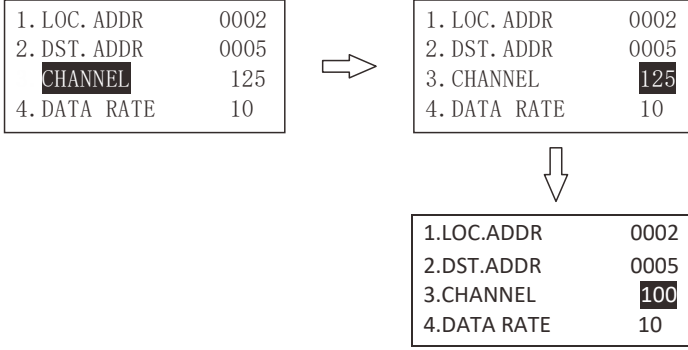

### 4. İletişim Hızı

Ayar menüsü seçeneklerine girmek için "\*" düğmesine basın ve imleç "4. Communication Rate" nda kaldığında ayarı girmek için "\*" düğmesine basın Parametreyi ayarlamak için "↑" "↓" düğmelerine basın ve Onaylamak için "\*" düğmesine basın. (Ayar aralığı: 1 ~ 10)

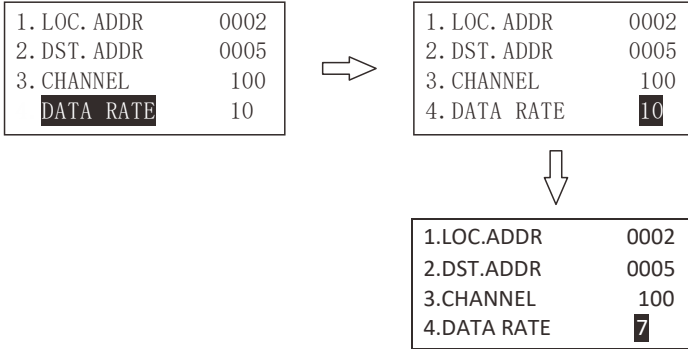

Dikkat: İletişim hızı alıcı-verici ile tutarlı olmalıdır, aksi takdirde iletişim kuramaz.

### 5. Çıkış

"5. Exit" i seçin ve ana menüye geri dönmek için "\*" düğmesine basın.



## Varsayılan Ayarları Geri Yükleme

Ayar menüsüne girmek için "\*" düğmesine basın ve imleç "4. Factory Reset" da kaldığında ayara girmek için "\*" düğmesine basın Parametreyi ayarlamak için "↑" "↓" düğmelerine basın ve " Onaylamak için \* "düğmesine basın. (Ayar aralığı: Evet / Hayır, fabrika varsayılını: Hayır)

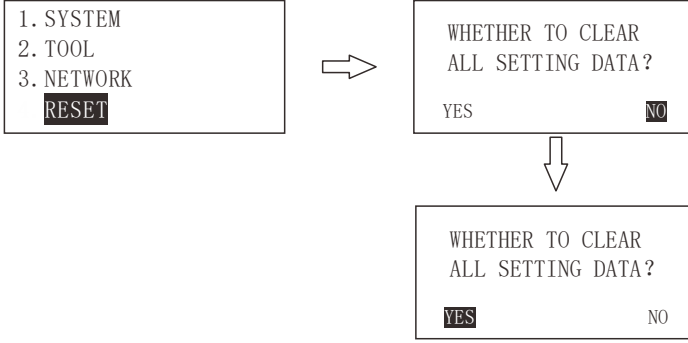

## Cıkıs

"5. Exit" ı seçin ve ana arayüze geri dönmek için "\*" düğmesine basın.

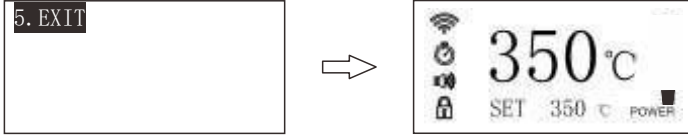

## Dedektör Ayarları

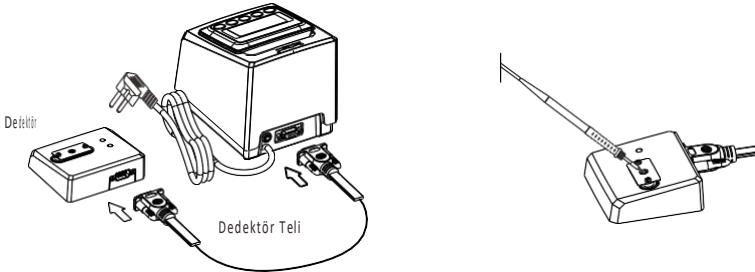

## Voltaj ve Direnç Ölçümü (mV, Ω):

1. Dedektörü kullanırken, lütfen gücü açmadan önce lehim istasyonunu dedektör kablosuna bağlayın.
2. Ölçmeden önce otomatik sıfır kalibrasyonu için lütfen "ZERO" düğmesine basın. Otomatik sıfır kalibrasyonu başlatıldığında "Ω" yanar; Otomatik sıfır kalibrasyonu tamamlandıktan sonra, sistem otomatik olarak mV otomatik sıfır kalibrasyonuna geçecektir, bu sırada "mV" yanar. Otomatik sıfır kalibrasyonu yaklaşık 15 saniye sürecektir, bittiğinde sesli uyarı bip sesi çıkaracaktır.
3. Havya ucunu dedektöre yerleştirin ve otomatik sıfır kalibrasyonu tamamlandığında testi başlatmak için "mV/Ω" düğmesine basın.  
İlk olarak, makine mV ölçümüne başlayacak, bu sırada "mV" yanacak, mV ve OK / NG değeri ekranda görüntülenecektir. (Uyarı mV değeri ayar aralığı: 0.2mV-9.9mV, fabrika varsayılana: < 0.2mV)

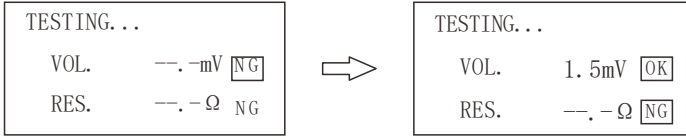

Ve sonra Ω ölçümünü değiştirmek için "mV/Ω" düğmesine basın, "Ω" yanar, mV ve Ω değerleri aynı anda ekranda görüntülenir.  
(Ω uyarı değeri ayarlanabilir, fabrika varsayılana: < 2.0Ω)

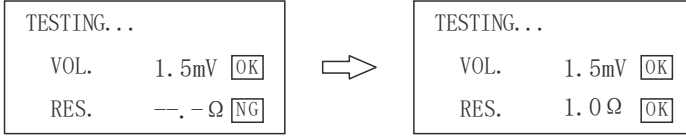

Test tamamlandıktan sonra, yaklaşık 5 saniye bekleyin, sistem ana menüye geri dönecektir, bir sonraki testi yapacaksanız uyanmak için lütfen "mV/Ω" düğmesine basın.

### Anormal Durum

Ölçüm aralığını aşıldığında, ekranda görüntülenen:

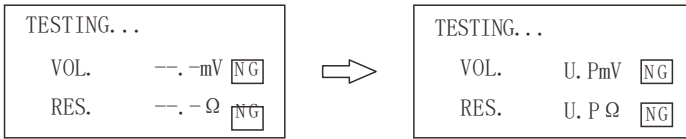

## Bakım

Ürünün kullanım ömrünü uzatmak için lütfen düzenli bakım yapın. Ürünün kullanım ömrü, çalışma sıcaklığına, lehim teli, pastanın kalitesine ve miktarına bağlıdır, lütfen duruma göre bakım yapınız.



### Uyarı

Operatörler, makinenin yüksek sıcaklıkta lehim aleti olduğunu fark etmelidir. Lütfen gücün kapalı olduğundan emin olun ve kullanılmadığında güç kablosunu çıkarın.

## Lehim Uçlarının Bakımı

1. Sıcaklığı 250 °C (480 °F) olarak ayarlayın.
2. Sıcaklık dengelendikten sonra, havaya ucunu sünger temizleyici ile temizleyin ve havaya ucunun durumunu kontrol edin.
3. Ucu lehim kaplı kısmında siyah oksit varsa, yeni lehim (pasta içeren) uygulayın ve ucu temizleme süngeri ile silin. Oksit tamamen çıkana kadar tekrarlayın. Ekstra lehim ile kaplayın. Lehim, ucu oksidasyondan korur ve ucun ömrünü uzatır.



### Dikkat

Oksitleri asla keskin aletlerle kesmeyin.

4. Uç deforme olmuşsa veya aşırı derecede aşınmışsa yenisiyle değiştirin.

## ■ Hava Ucu Nasıl Temizlenir?

1. Sünger temizleyiciyi kullanın

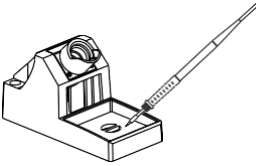

Hava ucunda oksit varsa sünger temizleyici ile nazikçe silin.

2. Bakır tel temizleyiciyi kullanın

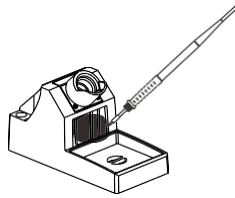

Hava ucundaki oksidi sünger temizleyiciyle temizlemek zorsa, bakır tel temizleyiciyi kullanın.

## Sorun Giderme Kılavuzu



Uyarı

- Yedek parçaları kontrol etmeden veya değiştirmeden önce güç kablosunu çıkarın, aksi takdirde elektrik çarpmasına neden olabilir.
- Tel kesildiğinde veya koptuğunda, herhangi bir kazayı önlemek için lütfen yerel distribütör veya profesyonellere onarım için gönderin.

● Ekran Görüntülenemiyor

**Kontrol edin:** Güç kablosu prizden çıkmışsa Çözüm: Varsa yeniden takın

**Kontrol edin:** Sigorta yanmışsa Çözüm: Lütfen yenisini değiştirmeden önce sigortanın neden yandığını tespit edin

A. Lehimleme istasyonunun içinde kısa devre oluyor  
B. Topraklama yayı ısıtma bileşenlerine temas ettiyse?

C. Isıtma bileşeni bozuk mu veya kısa devre mi oldu?  
Nedeni bilinmiyorsa, lütfen yeni bir sigortayı değiştirin. Sigorta tekrar yanarsa, lütfen makineyi ve havayayı onarım için bize geri gönderin.

● Havaya Ucu Lehimlenmeyecektir

**Kontrol edin:** Uç sıcaklığı çok yüksekse Çözüm: Varsa, uygun sıcaklığa ayarlayın

**Kontrol edin:** Havaya ucunda oksit varsa  
Çözüm: Varsa, lütfen temizleyin (bkz. "Havaya uçlarının bakımı")

● Uç sıcaklığı çok düşük

**Kontrol edin:** Havaya ucunda oksit varsa  
Çözüm: Varsa, lütfen temizleyin (bkz. "Havaya uçlarının bakımı")

**Kontrol edin:** Ayar doğruysa Çözüm: Doğru değilse, doğru şekilde yeniden sıfırlayın

● Lehim ucu kaldırdı

**Kontrol edin:** Isıtma bileşenlerinin havaya ucu ile sinterlenmiş olup olmadığını kontrol edin

Aşırı ısınmadan dolayı havaya ucun hasar görüp görmediğini kontrol edin

Çözüm: Yeni uç ve ısıtma elemanı ile değiştirin

● Sıcaklık ayarına ulaşamıyor.

**Kontrol edin:** Sıcaklık ayarının doğru olup olmadığını kontrol edin  
Çözüm: Lütfen doğru şekilde sıfırlayın

● "SensorOpenError" Sensör Açık Hatası

**Kontrol edin:** El aleti ve ısıtma elemanının iyi takılıp takılmadığını kontrol edin

Çözüm: Yeniden takın

● Ekran

**Kontrol edin:** El parçası kısa devre ise Çözüm: İstasyonu yeniden başlatın

● Sesli uyarıların hiçbirinde, havaya ucu ısınmaz

## El Aleti

El aletini çıkarın, pimler arasındaki direnci ölçün; 25 °C oda sıcaklığında ölçülmelidir.

Pinlerin parametre değeri:

a	Pim 1 ve pim 2 (Isıtma elemanı)	2.5Ω-3.5Ω(normal)
b	Pim 1 ve pim 3 (termokupl)	0Ω-1Ω(normal)

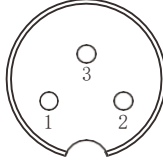

### Demontaj:

- ① İkişer bir arada entegre ısıtma elemanı
- ② Kapak
- ③ Kol Tüpü
- ④ El Aleti Teli
- ⑤ Üç Pimli Fiş

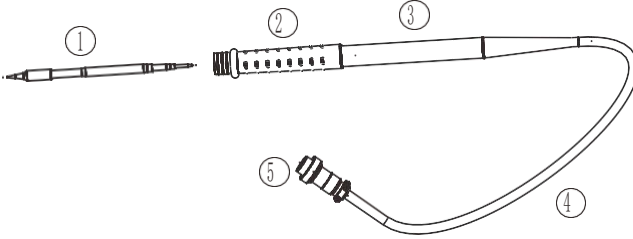

## Attention:

Bu lehim istasyonu, seramik ısıtma çekirdeğini içerir. Isıtma resistansı ve havya ucu kalitesi, lehim istasyonunun sıcaklık dönüş performansını ve güvenilirliğini doğrudan etkiler. Lehim istasyonunun iyi performans göstermesini sağlamak için, lütfen orijinal ısıtma resistansı ve havya ucunu seçin.

### ARIZA DURUMUNDA YAPILACAKLAR

Ürün kutusunda bulunan Teknik Servis Bilgi Formunu doldurun . 7/24 Destek hattını arayak ürün sevk'i için bilgi verin.

### CİHAZI GARANTİ KAPSAMI DIŞINDA BIRAKAN SEBEPLER

Sahip olduğunuz cihaz için belirlenmiş kullanım standartlarına uymak tüketicinin yükümlülüğündedir.

- 1. SIVI TEMASI** Cihazınızı her türlü sıvı temasından ve nemli ortamdaki koruyunuz.
- 2. CİHAZIN DARBE GÖRMESİ** Cihazın darbe görmesi,yere düşmesi,cihaz üzerine ağır cisim konulması ve cihazın esnemelere maruz kalması' da darbe ile aynı etkileri yaratmaktadır.Yangın,sel veya yıldırım düşmesi durumunda meydana gelen hasar ve arızalar.

### 3. DEĞİŞİM GEREKTİREN HALLERDE UYULMASI GEREKENLER

Fabrikasyon hatası olan cihazların değişimi için cihaz orijinal ambalajı içerisinde olmalıdır ve cihazın ambalajının yıpranmamış ve yırtılmamış olması gerekmektedir.Ayrıca cihazın dış görünümünde kesinlikle hasar olmamalıdır.Cihaz ile aldığınız faturanın bir kopyasında cihaz ile birlikte gönderilmelidir.

### 4. YETKİSİZ MÜDAHALE

Yetkisiz müdahaleden sayılan durumlar ürüne ait bir parçayı değiştirme,yetkisiz kişilerce yaptırılacak onarımlar ve DK Elektronik garantisinde olmayan bir yedek parça kullanımını içerir.

## 5. YÜKSEK VOLTAJ VE AŞIRI YÜK

Voltaj düşüklüğü veya fazlalığı topraksız priz kullanılması,hatalı elektrik tesisatından meydana gelen hasar ve arızalar. Cihazın besleme voltajı ve çektiği akım cihaz dizayn edilirken belirlenir.Cihazın alabileceği voltaj ve akım birimleri cihazın kullanma kılavuzunda belirtilmiştir

## 6. KULLANMA KILAVUZU VE GARANTİ BELGESİNDE BELİRTİLEN HUSUSLARA AYKIRI KULLANILMASINDAN KAYNAKLANAN ARIZALAR

Cihazın verimli kullanılmasını sağlamak can ve mal güvenliğini korumak amacıyla DK Elektronik Kullanım kılavuzlarında yeterli bilgilendirme ve uyarıları yapmaktadır. Kullanıcıların belirtilen bu hususlara uyması şarttır. Cihaz garanti belgesiyle birlikte,satış belgesinin bir fotokopisinin de muhafaza edilmesi gerekmektedir. Cihazın garanti belgesinde satın alma tarihi fatura numarası ve yetkili satıcı kaşe ve imzası bulunmalıdır.

## 7. GARANTİ KAPSAM DIŞI DURUM VE SARF MALZEMELER

Isı kontrollü ve sıcak hava üflemeli havaya istasyonlarının tamamında kullanılan ve kullanım ömürleri yapılacak lehimleme işlemleri ile orantılı olan havaya uç'ları sürekli kullanım sonucu tükendiğinden, Lehimleme kolları ve sıcak hava kolları ise çalışma esnasında yüksek ısı değerlerine ulaştığında (ortalama 250C / 300C ) lehimleme kol içerisindeki ısıtıcı rezisdans düşme, çarpma,sarsıntı v.b..durumlarda darbelere karşı hassasiyetli hale gelecek ve kesinlikle zarar görecektir.kullanıcı kullanım esnasında söz konusu lehimleme kolları düşürme çarpma v.b.. darbelerle karşı itina ile kullanmak durumundadır.Lehimleme işlemine ara verildiğinde lehimleme kollarını bekleme standında muhafaza etmelidir.Aksi durumlarda darbe sonucu zarar görmesi durumunda ürün garanti kapsamı dışında kalacaktır.

## Tüketici Kanununun 11inci maddesinde tüketiciye sağlanan seçimlik hakları;

(1) Malın ayıplı olduğunun anlaşılması durumunda tüketici;

- Satılanı geri vermeye hazır olduğunu bildirerek sözleşmeden dönme,
- Satılanı alıkoyp ayıp oranında satış bedelinden indirim isteme,
- Aşırı bir masraf gerektirmediği takdirde, bütün masrafları satıcıya ait olmak üzere satılanın ücretsiz onarılmasını isteme,
- İmkân varsa, satılanın ayıpsız bir misli ile değiştirilmesini isteme, seçimlik haklarından birini kullanabilir. Satıcı, tüketicinin tercih ettiği bu talebi yerine getirmekle yükümlüdür.

(2) Ücretsiz onarım veya malın ayıpsız misli ile değiştirilmesi hakları üretici veya ithalatçıya karşı da kullanılabilir. Bu fıkradaki hakların yerine getirilmesi konusunda satıcı, üretici ve ithalatçı müteselsilen sorumludur. Üretici veya ithalatçı, malın kendisi tarafından piyasaya sürülmesinden sonra ayıbın doğduğunu ispat ettiği takdirde sorumlu tutulmaz.

(3) Ücretsiz onarım veya malın ayıpsız misli ile değiştirilmesinin satıcı üretim gücükleri beraberinde getirecek olması hâlinde tüketici, sözleşmeden dönme veya ayıp oranında bedelden indirim haklarından birini kullanabilir. Orantısızlığın tayininde malın ayıpsız değeri, ayıbın önemi ve diğer seçimlik haklara başvurmanın tüketici açısından sorun teşkil edip etmeyeceği gibi hususlar dikkate alınır.

(4) Ücretsiz onarım veya malın ayıpsız misli ile değiştirilmesi haklarından birinin seçilmesi durumunda bu talebin satıcıya, üreticiye veya ithalatçıya yöneltilmesinden itibaren azami otuz iş günü, konut ve tatil amaçlı taşınmazlarda ise altmış iş günü içinde yerine getirilmesi zorunludur. Ancak, bu Kanunun 58 inci maddesi uyarınca çıkarılan yönetmelik eki listede yer alan mallara ilişkin, tüketicinin ücretsiz onarım talebi, yönetmelikte belirlenen azami tamir süresi içinde yerine getirilir.

## **Tüketicilerin Şikayet ve itirazları konusundaki başvurularını tüketici mahkemelerine ve tüketici hakem heyetlerine yapabileceklerine ilişkin bilgi;**

Arızalarda kullanım hatasının bulunup bulunmadığının, yetkili servis istasyonları, yetkili servis istasyonunun mevcut olmaması halinde sırasıyla; malın satıcısı, ithalatçısı veya üreticisinden birisi tarafından mala ilişkin azami tamir süresi içerisinde düzenlenen raporla belirlenmesi ve bu raporun bir nüshasının tüketiciye verilmesi zorunludur. Tüketiciler, ikinci fıkrada belirtilen rapora ilişkin olarak bilirkişi tarafından tespit yapılması talebiyle uyuşmazlığın parasal değerini dikkate alarak tüketici hakem heyetine veya tüketici mahkemesine başvurabilir.

## **Teknik Servis Bilgileri;**

Cihaz ile ilgili yetkili servis merkezi ve ürüne ait yedek parça temin edilebilecek noktalar hakkındaki bilgiler aşağıdaki gibidir

**NOT:** Bu belgede yer alan bilgiler önceden haber verilmeksizin değiştirilebilir. DK Elektronik ürünlerine ve hizmetlerine ilişkin garantiler bu ürünler ve hizmetler ile birlikte gelen açık garanti beyanında belirtilmiştir. Bu belgede yer alan hiç bir şey ek garanti oluşturacak şekilde yorumlanmamalıdır. DK Elektronik bu belgede yer alan teknik hatalardan veya yazım hatalarından yada eksikliklerden sorumlu tutulamaz.

Dk Elektronik Bilgisayar San Tic Ltd Şti'nin izni olmaksızın Teknik özelliklerin hiç bir bölümü her hangi bir formda veya her hangi bir yolla çeviri, değişiklik yada adaptasyon gibi türevlerde kullanılmak üzere yeniden hazırlanamaz Tüm hakları saklıdır

## **İmalatçı :**

### **SHENZHENBAKON ELECTRONIC TECHNOLOGY CO.,LTD.**

ADD: 5th Floor, 1st building, Fu Bi Lun Industrial Area, Chaoyang Road, Songgang Street, Bao'An District, Shenzhen, China 518105

TEL: 086-755-89575688

FAX: 086-755-89574599

Web: www.bakon.cc

Email: postmaster@bakon.cn

## **Türkiye Resmi Distribütörü:**

### **DK Elektronik Bilgisayar San Tic Ltd Şti**

**Yönetim ofisi:** Topselvi Caddesi MAİ Rezidans B Blok No:100 B Blok Kat:13 No:116-117 Kartal-İstanbul-Türkiye

PK: 34873 Tel: +90 216 452 40 04 Fax:+90 216 452 40 05

**Lojistik & Servis:** Manolya Caddesi Dadaloğlu Sok No:3/B Soğanlık/kartal/İstanbul Tel: +90 216 452 40 04 Fax:+90 216 452 40 05

Web:www.dkelektronik.com.tr

E-Mail: bilgi@dkelektronik.com.tr



## GARANTİ BELGESİ

**İthalatçı Firmanın:**

**Unvanı:** DK Elektronik Bilgisayar San Tic. Ltd  
Şti

**Adresi:** Yalı Mah Toselvi Cad MAİ Residence  
B Blok No:100 Kat:13 D:116-117 P.kod 34873  
Kartal-İstanbul

**Telefonu:** 0216 452 40 04

**Faks:**0 216 452 40 05

**e-posta:** bilgi@dkelektronik.com.tr

**Yetkilinin İmzası:**

**Firmanın Kaşesi:**

**Satıcı Firmanın:**

**Unvanı:**

**Adresi:**

**Telefonu:**

**Faks:**

**e-posta:**

**Fatura Tarih ve Sayısı:**

**Teslim Tarihi ve Yeri:**

**Yetkilinin İmzası:**

**Firmanın Kaşesi:**

### Malın

**Cinsi:**

**Markası: Bakon**

**Modeli:**

**Garanti Süresi: 36 Ay**

**Azami Tamir Süresi: 20 İşgünü**

## GARANTİ ŞARTLARI

- 1)Garanti süresi, malın teslim tarihinden itibaren başlar ve **3 .yıldır.**
- 2)Malın bütün parçaları dahil olmak üzere tamamı garanti kapsamındadır.
- 3) Malın ayıplı olduğunun anlaşılması durumunda tüketici, 6502 sayılı Tüketicinin Korunması Hakkında Kanunun 11 inci maddesinde yer alan;  
**a- Sözleşmeden dönme,**  
**b- Satış bedelinden indirim isteme,**  
**c- Ücretsiz onarılmasını isteme,**  
**ç- Satılanın ayıpsız bir misli ile değiştirilmesini isteme,**  
**haklarından birini kullanabilir.**
- 4)**Tüketicinin bu haklardan ücretsiz onarım hakkını** seçmesi durumunda satıcı; işçilik masrafı, değiştirilen parça bedeli ya da başka herhangi bir ad altında hiçbir ücret talep etmeksizin malın onarımını yapmak veya yaptırmakla yükümlüdür. Tüketici ücretsiz onarım hakkını üretici veya ithalatçıya karşı da kullanabilir. Satıcı, üretici ve ithalatçı tüketicinin bu hakkını kullanmasından müteselsilen sorumludur.
- 5)**Tüketicinin, ücretsiz onarım hakkını** kullanması halinde malın;  
- Garanti süresi içinde tekrar arızalanması,  
- Tamiri için gereken azami sürenin aşılması,  
- Tamirinin mümkün olmadığı, yetkili servis istasyonu, satıcı, üretici veya ithalatçı tarafından bir raporla belirlenmesi durumlarında;  
**tüketici malın bedel iadesini, ayıp oranında bedel indirimini veya imkân varsa malın ayıpsız misli ile değiştirilmesini** satıcıdan talep edebilir. Satıcı, tüketicinin talebini reddedemez. Bu talebin yerine getirilmemesi durumunda satıcı, üretici ve ithalatçı müteselsilen sorumludur.
- 6)Malın tamir süresi **20 iş gününü,**. Bu süre, garanti süresi içerisinde mala ilişkin arızanın yetkili servis istasyonuna veya satıcıya bildiri tarihinde, garanti süresi dışında ise malın yetkili servis istasyonuna teslim tarihinden itibaren başlar.Malın arızasının **10 iş günü** içerisinde giderilememesi halinde, üretici veya ithalatçı; malın tamiri tamamlanıncaya kadar, benzer özelliklere sahip başka bir malı tüketicinin kullanımına tahsis etmek zorundadır. Malın garanti süresi içerisinde arızalanması durumunda, tamirde geçen süre garanti süresine eklenir.
- 7)Malın kullanma kılavuzunda yer alan hususlara aykırı kullanılmasından kaynaklanan arızalar garanti kapsamı dışındadır.
- 8)Tüketici, garantiden doğan haklarının kullanılması ile ilgili olarak çıkabilecek uyuşmazlıklarda yerleşim yerinin bulunduğu veya tüketici işleminin yapıldığı yerdeki **Tüketici Hakem Heyetine veya Tüketici Mahkemesine** başvurabilir.
- 9)Satıcı tarafından bu**Garanti Belgesinin** verilmemesi durumunda,tüketici **Gümrük ve Ticaret Bakanlığı Tüketicinin Korunması ve Piyasa Gözetimi Genel Müdürlüğüne** başvurabilir.

İmalatçı :

**Bakon**<sup>®</sup>

**SHENZHENBAKON ELECTRONIC TECHNOLOGY CO.,LTD.**

ADD: 5th Floor, 1st building, Fu Bi Lun Industrial Area, Chaoyang Road, Songgang Street,  
Bao'An District, Shenzhen, China 518105

TEL: 086-755-89575688

FAX: 086-755-89574599

Web: www.bakon.cc

Email: postmaster@bakon.cn

**Türkiye Resmi Distribütörü:**



DK ELEKTRONİK

**DK Elektronik Bilgisayar San Tic Ltd Şti**

Yönetim ofisi Topselvi Caddesi MAİ Rezidans B Blok No:100 B Blok Kat:13 No:116-117 Kartal-İstanbul-  
Türkiye

PK: 34873 Tel: +90 216 452 40 04 Fax:+90 216 452 40 05

Lojistik & Servis Manolya Caddesi Dadaloğlu Sok No:3/B Soğanlık/kartal/İstanbul Tel: +90 216 452 40 04

Fax:+90 216 452 40 05

Web:www.dkelektronik.com.tr

E-Mail:bilgi@dkelektronik.com.tr